



**Стиральная машина  
Инструкция для пользователя**

**P1291, P1091, P8091**



# Предупреждения по безопасности

Поздравляем вас с покупкой новой стиральной машины фирмы Самсунг. Данная инструкция для пользователя содержит важную информацию по установке, использованию и уходу за этим изделием. Пожалуйста, выберите время, чтобы прочесть эту инструкцию, так как она поможет вам в полной мере использовать все возможности вашей стиральной машины и использовать ее в течение многих лет.

## Прежде чем начать пользоваться машиной

- Упаковочные материалы могут представлять опасность для детей; держите все упаковочные материалы (пластиковые пакеты, полистирол, и т.д.) вне досягаемости детей.
- Эта машина предназначена только для домашнего использования.
- Обеспечьте, чтобы подключение к водопроводу и сети переменного тока выполняли квалифицированные специалисты с соблюдением инструкций фирмы-изготовителя (см. раздел "Установка стиральной машины" на стр. 2) и местных правил техники безопасности.
- Перед использованием изделия необходимо удалить все упаковочные материалы и транспортировочные болты. В противном случае это может привести к серьезным повреждениям. Обратитесь к разделу "Удаление транспортировочных болтов" на стр. 3.
- Первый цикл стирки должен выполняться без загрузки белья (см. стр. 8).

## Инструкции по технике безопасности

- Перед чисткой или ремонтом отключите машину от сети переменного тока, или установите переключатель  $\Phi$  (Вкл./Выкл.) в положение Выкл.
  - Убедитесь, что все карманы одежды, которую вы собираетесь стирать, пусты. Острые твердые предметы, например, монеты, английские булавки, гвозди, пружины или камни могут привести к серьезным повреждениям машины.
  - Всегда выключайте машину и закрывайте водопроводные краны после использования.
  - Прежде чем открыть дверцу машины, убедитесь в том, что вода слита. Не открывайте дверцу, если вода все еще видна.
  - Домашние животные и маленькие дети могут забраться внутрь машины. Проверяйте машину перед каждым использованием.
  - Во время стирки стеклянная дверца становится очень горячей. Во время стирки держите детей подальше от машины.
  - Не пытайтесь отремонтировать машину самостоятельно. Ремонт, произведенный неопытным или неквалифицированным лицом может привести к травме и/или к необходимости более серьезного ремонта машины.
  - Если штепсельная вилка (сетевой шнур) повреждены, в целях обеспечения безопасности они должны быть заменены представителем фирмы-производителя, ее агентом по обслуживанию, или специалистом, имеющим аналогичную квалификацию.
  - Обслуживание машины должно производиться только авторизованным сервисным центром с использованием только оригинальных запчастей.
- СОХРАНИТЕ ЭТУ ИНСТРУКЦИЮ

# Содержание

<b>Предупреждения по безопасности</b> . . . . .	<i>вторая сторона обложки</i>
<b>Установка стиральной машины</b> . . . . .	<b>2</b>
Распаковка стиральной машины . . . . .	2
Общий вид стиральной машины . . . . .	2
Выбор места для установки . . . . .	3
Установка машины по уровню . . . . .	3
Удаление транспортировочных болтов . . . . .	3
Подсоединение шланга для подачи воды . . . . .	4
Размещение сливного шланга . . . . .	4
Подключение машины к сети переменного тока . . . . .	5
<b>Загрузка и стирка белья</b> . . . . .	<b>6</b>
Общий вид панели управления (модели P1291, P1091) . . . . .	6
Общий вид панели управления (модель P8091) . . . . .	7
Первая стирка . . . . .	8
Загрузка в машину моющего средства . . . . .	8
Стирка с использованием интеллектуального режима работы (fuzzy logic) . . . . .	9
Установка режима предварительной стирки . . . . .	10
Ручная установка режима стирки . . . . .	10
Использование функции задержки пуска . . . . .	12
Основные правила стирки . . . . .	12
<b>Обслуживание стиральной машины</b> . . . . .	<b>14</b>
Аварийный слив воды из стиральной машины . . . . .	14
Ремонт замерзшей стиральной машины . . . . .	14
Чистка внешних поверхностей стиральной машины . . . . .	14
Чистка отсека для моющего средства и ниши . . . . .	15
Чистка фильтра для удаления ворсинок . . . . .	16
Чистка фильтрующей сетки шланга для воды . . . . .	16
<b>Устранение неисправностей</b> . . . . .	<b>17</b>
Проблемы и их устранение . . . . .	17
Расшифровка сообщений о неисправностях . . . . .	18
<b>Таблица программ стирки</b> . . . . .	<b>19</b>
<b>Приложения</b> . . . . .	<b>20</b>
Описание символов на ярлыках одежды . . . . .	20
Техника безопасности при пользовании электроприборами . . . . .	20
Охрана окружающей среды . . . . .	21
Уведомление о соответствии . . . . .	21
Технические характеристики . . . . .	22

# Установка стиральной машины

## Распаковка стиральной машины

Распакуйте вашу стиральную машину и проверьте, нет ли на ней повреждений, которые могли возникнуть при транспортировке. Убедитесь также, что вы получили все приведенные ниже комплектующие части и принадлежности. Если стиральная машина была повреждена при транспортировке или вы получили неполный комплект принадлежностей, немедленно свяжитесь с дилером фирмы Samsung, у которого вы приобрели стиральную машину.

## Общий вид стиральной машины

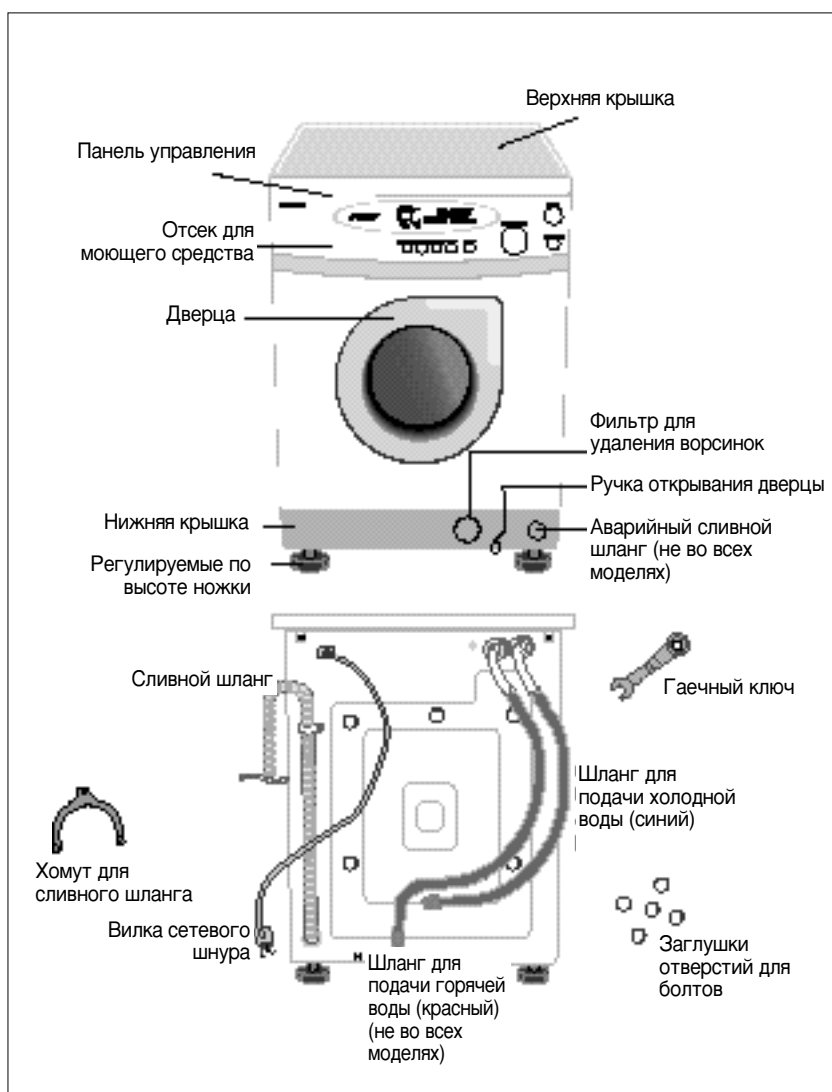

# Установка стиральной машины

## Выбор места для установки

Прежде чем устанавливать стиральную машину, выберите место, соответствующее следующим требованиям:

- Твердая, ровная поверхность (если поверхность неровная, обратитесь к разделу "Установка машины по уровню")
- Вдали от прямых солнечных лучей
- Достаточная вентиляция
- Температура в помещении не опускается ниже 0°C
- Вдали от источников тепла, таких, как печь или газовая плита

Убедитесь в том, что стиральная машина не стоит на собственном сетевом шнуре.

Если машина устанавливается на полу с ковровым покрытием, ковер не должен загораживать вентиляционные отверстия.

## Установка машины по уровню

Если пол неровный, отрегулируйте высоту ножек (не подкладывайте под них кусочки дерева или другие предметы):

1. Ослабьте крепление болта ножки и вращайте ее рукой, пока она не достигнет нужной высоты.
2. Затяните стопорную гайку, поворачивая ее с помощью прилагаемого гаечного ключа.



- Установите стиральную машину на прочную ровную поверхность. Если машина установлена на неровную или непрочную поверхность, могут возникать шумы и вибрации. (Допустимый уклон 1°).

## Удаление транспортировочных болтов

Прежде чем пользоваться стиральной машиной, необходимо удалить пять транспортировочных болтов на задней части машины. Для этого :

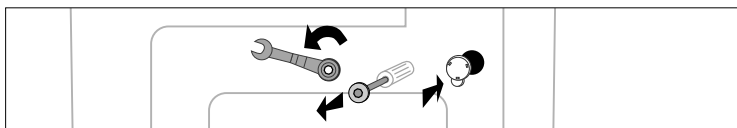

1. Ослабьте все болты с помощью прилагаемого гаечного ключа, прежде чем удалить их.
2. Возьмитесь за головку болта и вытяните ее сквозь широкую часть отверстия. Повторите эту операцию для каждого из болтов.
3. Закройте отверстия прилагаемыми пластиковыми заглушками.
4. Сохраните транспортировочные болты для использования в будущем.

# Установка стиральной машины

## Подсоединение шланга для подачи воды (не для всех моделей)

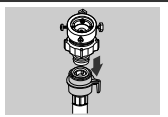
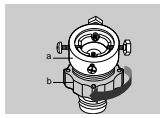
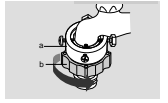
<p>1. Снимите переходную муфту с шланга для подачи воды.</p>		<p>4. Подсоедините к переходной муфте шланг для подачи воды. Потяните вниз часть (с) шланга для подачи воды. Когда вы отпустите часть (с), шланг автоматически плотно соединится с муфтой, при этом будет слышен щелчок.</p>
<p>2. Сначала ослабьте 4 винта на муфте с помощью "крестообразной" отвертки. Затем возьмите муфту и поворачивайте ее часть (b) по направлению стрелки до тех пор, пока между ней и частью (a) не образуется промежуток шириной около 5 мм.</p>		<p>5. Подсоедините другой конец шланга для подачи воды к впускному клапану для воды, расположенному на верхней крышке стиральной машины. Заверните соединитель шланга по часовой стрелке до упора.</p>
<p>3. Подсоедините муфту к водопроводному крану, туго затянув винты. Затем поворачивайте часть (b) по направлению стрелки до тех пор, пока она не упрется в часть (a).</p>		<ul style="list-style-type: none"> <li>• Если на водопроводном кране имеется резьба, наверните на кран шланг для подачи воды, как показано на рисунке.</li> </ul>

**ПРИМЕЧАНИЕ:** Если после подсоединения шланга наблюдается протечка воды, повторите вышеприведенные действия. Подсоединяйте шланг к водопроводному крану, наиболее удобному для этой цели. Если кран имеет квадратную форму или слишком большой диаметр, перед тем, как надевать муфту на кран, выньте из муфты распорное кольцо.

## Подсоединение шланга для подачи воды

Шланг для подачи воды должен быть одним концом подсоединен к стиральной машине, а другим - к водопроводному крану. Не растягивайте шланг для подачи воды. Если шланг слишком короток, а вы не хотите перемещать водопроводный кран, замените шланг более длинным шлангом высокого давления.

Чтобы подсоединить шланг для подачи воды:

1. Подсоедините фитинг шланга для подачи холодной воды с L-образным рычагом (синего) к впускному отверстию для подачи холодной воды (синему) на задней стенке стиральной машины, и затяните рукой.

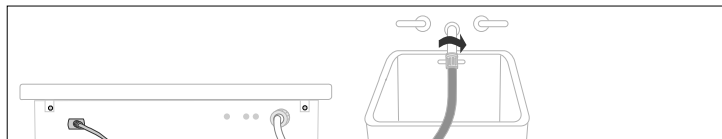

2. Подсоедините другой конец шланга для подачи холодной воды к крану холодной воды в раковине и затяните рукой. При необходимости, вы можете изменить положение конца шланга для подачи воды, подсоединенного к машине, ослабив фитинг, повернув шланг и вновь затянув фитинг.

**Не во всех моделях:** 1. Подсоедините фитинг шланга для подачи горячей воды с L-образным рычагом (красного) к впускному отверстию для подачи горячей воды (красному) на задней стенке стиральной машины, и затяните рукой.

2. Подсоедините другой конец шланга для подачи горячей воды к крану горячей воды в раковине и затяните рукой.

3. Если вы хотите использовать только холодную воду, воспользуйтесь тройником.

## Расположение сливного шланга

Конец сливного шланга можно расположить тремя различными способами:

### Над краем раковины

Сливной шланг должен быть расположен на высоте от 60 до 90 см. Чтобы удерживать конец сливного шланга в согнутом состоянии, воспользуйтесь поставляемым пластиковым хомутом для сливного шланга. Прикрепите хомут к стене с помощью крюка, или к крану с помощью куска веревки, чтобы сливной шланг не двигался.

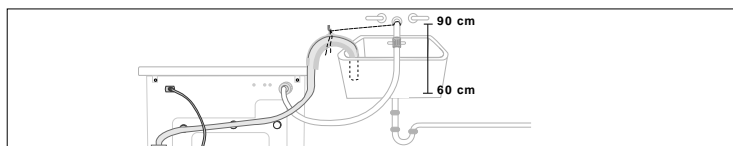

### В ответвлении сливной трубы раковины

Ответвление сливной трубы раковины должно находиться выше сифона раковины, чтобы конец шланга находился на высоте не менее 60 см от уровня пола.

# Установка стиральной машины

## В сливной трубе

Фирма Samsung рекомендует использовать соединенную с канализационным стояком вертикальную сливную трубу высотой 65 см; высота трубы должна быть не менее 60 см и не более 90 см.

Внутренний диаметр сливной трубы должен быть больше диаметра сливного шланга. Сливной шланг может быть удлинён до 180 см. Используйте удлиняющий шланг, внутренний диаметр которого как минимум равен диаметру оригинального шланга, и подходящий фитинг. Удлинитель шланга должен стелиться по полу и только часть, примыкающая к месту слива, должна быть приподнята.

## Подключение машины к сети переменного тока

**Для пользователей в Европе.** Вам **НЕ НУЖНО** заземлять штепсельную вилку стиральной машины.

**Для пользователей в США.** Вам **НУЖНО** заземлить штепсельную вилку стиральной машины.

Перед использованием машины проверьте подключение вместе с квалифицированным электриком и убедитесь, что машина заземлена должным образом.

**Для пользователей в Великобритании**

## Инструкции по электромонтажу

**ПРЕДУПРЕЖДЕНИЕ: ЭТО ИЗДЕЛИЕ ДОЛЖНО БЫТЬ ЗАЗЕМЛЕНО.**

Это изделие должно быть заземлено. В случае короткого замыкания заземление уменьшает риск поражения электрическим током, обеспечивая цепь утечки для электрического тока. Изделие снабжено сетевым шнуром, содержащим заземляющий провод, который подключается к заземляющей клемме штепсельной вилки. Штепсельная вилка должна подключаться к розетке, которая установлена и заземлена должным образом.

\* Провода в сетевом шнуре окрашены в соответствии со следующим кодом:

- Зеленый и желтый : Земля
  - Синий : Нейтральный
  - Коричневый : Фаза
- Так как цвета проводов сетевого шнура машины могут не соответствовать цветным меткам, идентифицирующим клеммы вашей вилки, поступайте следующим образом:
- Подсоедините зеленый и желтый провод к контакту вилки, помеченному буквой E или символом  $\equiv$  (земля), или окрашенному в зеленый или желто-зеленый цвет.
  - Подсоедините провод синего цвета к контакту вилки, помеченному буквой N или имеющему черный цвет.
  - Подсоедините провод коричневого цвета к контакту вилки, помеченному буквой L или имеющему красный цвет.
- \* Если у вас возникают сомнения по поводу этих инструкций, проконсультируйтесь с квалифицированным электриком или специалистом по обслуживанию стиральных машин. Изготовитель этой стиральной машины не несет никакой ответственности за травмы людей или материальный ущерб, вызванные несоблюдением этих требований. В данной машине нет никаких частей, обслуживаемых пользователем, и если сетевой шнур поврежден, его может заменить только квалифицированный обслуживающий персонал, утверждённый изготовителем, поскольку для замены требуются специальные инструменты.

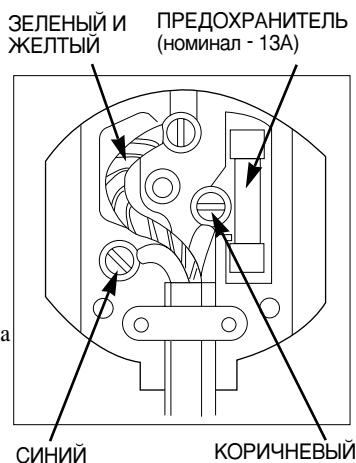

### ПРЕДУПРЕЖДЕНИЕ

Перед использованием изделия убедитесь в том, что штепсельная вилка и сетевой шнур не повреждены. Если вам по какой-либо причине необходимо удалить литую вилку, незамедлительно выньте из нее предохранитель, а затем избавьтесь от вилки. Ни при каких обстоятельствах не вставляйте отрезанную вилку в электрическую розетку, так как это может привести к поражению электрическим током.

### ЭЛЕКТРИЧЕСКАЯ ЦЕПЬ

Питание вашей стиральной машины должно осуществляться от отдельной электрической цепи. В противном случае может сработать автомат защиты сети или перегореть плавкий предохранитель.





# Загрузка и стирка белья

## Общий вид панели управления (модель P8091)

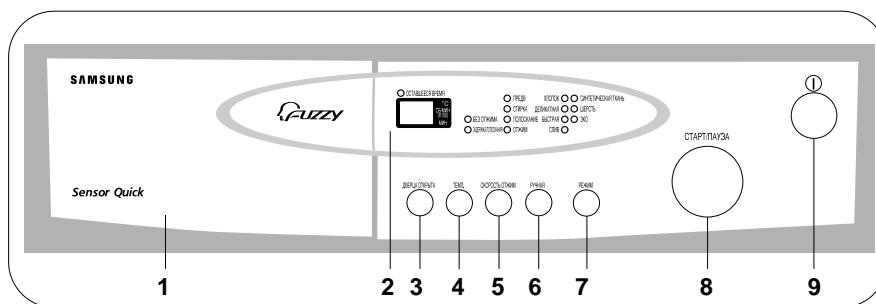

- 1. Отсек для моющего средства**
- 2. Панель дисплея**  
Показывает время, остающееся до окончания стирки, сообщения об ошибках.
- 3. Кнопка открывания дверцы**  
Нажмите, чтобы открыть дверцу стиральной машины.
- 4. Кнопка выбора температуры воды**  
Последовательно нажимайте эту кнопку, чтобы циклически переключать возможные значения температуры воды (холодная вода, 30°C, 40°C, 60°C и 95°C). При нажатии этой кнопки во время стирки вы можете увидеть выбранную температуру на дисплее.
- 5. Кнопка выбора скорости вращения барабана при отжиге**  
Последовательно нажимайте эту кнопку, чтобы циклически переключать возможные значения скорости вращения барабана (Без отжима, Полоскание без слива, 400, 600, 800 об./мин). При нажатии этой кнопки во время работы вы можете увидеть выбранную скорость на дисплее. При выборе режимов "Без отжима" и "Полоскание без слива" загораются индикаторы прямо на панели управления.
- 6. Кнопка ручного выбора функций машины**  
Последовательно нажимайте эту кнопку, чтобы циклически переключать возможные режимы стирки {Стирка + Полоскание + Отжим → Предварительная стирка + Стирка + Полоскание + Отжим → Отжим → Полоскание (1 раз)+ Отжим → Полоскание (2 раза) + Отжим → Полоскание (3 раза) + Отжим}  
**Примечание:** Предварительная стирка возможна только при стирке изделий из хлопка, синтетики и тонких тканей.
- 7. Кнопка COURSE (программа стирки)**  
Последовательно нажимайте эту кнопку для выбора различных программ полностью автоматической стирки {Cotton (хлопок), Synthetic (синтетическая ткань), Delicate (деликатная), Wool (шерсть), Speedy (быстрая), Eco (экономичная стирка), Drain (слив), Rinse + Spin (полоскание + отжим)}.
- 8. Кнопка Пуск/Пауза**  
Используйте кнопку для того, чтобы сделать паузу в работе машины и затем запустить ее вновь.
- 9. Кнопка включения питания ① (Power)**  
Для включения машины один раз нажмите эту кнопку, а чтобы выключить машину, нажмите кнопку еще раз. Машина автоматически выключается, если она остается во включенном состоянии дольше 10 минут без нажатия какой-либо кнопки.

# Загрузка и стирка белья

## Первая стирка

Перед тем, как в первый раз стирать белье в стиральной машине, необходимо провести полный цикл стирки без загрузки белья. Для этого :

1. Нажмите кнопку **Включения питания (Power)**.
2. Насыпьте / налейте небольшое количество моющего средства в отделение ② отсека для моющего средства.

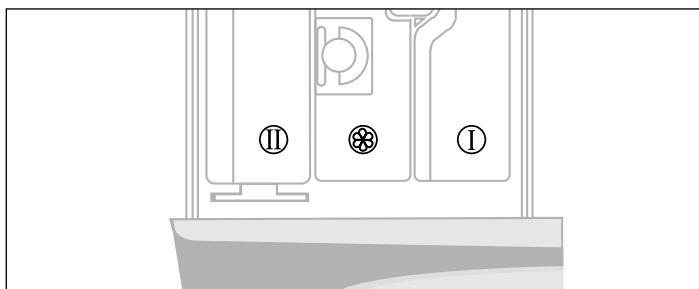

3. Включите подачу воды в стиральную машину.
4. Последовательно нажимайте кнопку выбора температуры воды, пока на дисплее не появится значение 40°C.
5. Нажмите кнопку **Пуск/Пауза**.
  - Эта операция удалит всю воду, оставшуюся после проверочного пуска машины на заводе фирмы-изготовителя .

## Загрузка в машину моющего средства:

1. Выдвиньте отсек для моющего средства.
2. Добавьте моющее средство для основной стирки в отделение ② .
3. Добавьте кондиционер для белья в отделение ③ (при желании).
4. Добавьте моющее средство для предварительной стирки в отделение ① (при желании).

### \* Не во всех моделях

#### Использование горячей воды

- Клапан для горячей воды работает, если выбрана температура воды 60°C и выше (60°C и 95°C).

# Загрузка и стирка белья

## Чтобы добавить жидкое моющее средство:

1. Выньте перегородку из паза и вставьте ее в отделение ①.

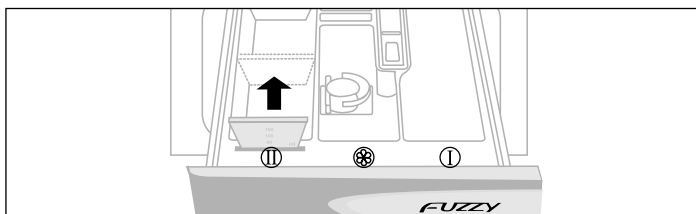

2. Залейте жидкое моющее средство.
  - Жидкие моющие средства и задержка пуска (см. "задержка пуска" на стр. 6).  
При использовании режима задержки пуска используйте контейнер-дозатор для жидкого моющего средства, например, шарик, в противном случае жидкое моющее средство будет медленно вытекать из диспенсера для моющего средства и застывать. Во избежание засорения и появления неприятного запаха, по окончании программы стирки извлеките контейнер-дозатор из барабана.  
При использовании жидкого моющего средства пользуйтесь вставкой для жидкостей в дозаторе. Либо пользуйтесь меркой или пакетами, прилагаемыми к моющему средству.

## Стирка с использованием "интеллектуального" режима работы

Ваша новая стиральная машина облегчает стирку белья за счет использования "интеллектуальной" автоматической системы управления фирмы Samsung. При выборе вами автоматической программы стирки, машина автоматически установит правильную температуру воды, время стирки и скорость отжима в соответствии с весом белья.

При стирке белья с использованием "интеллектуального" режима работы:

1. Откройте водопроводный кран.
2. Нажмите кнопку включения питания (Power).
3. Нажмите кнопку открывания дверцы  
**Примечание:** Вы не можете открыть дверцу, пока не нажмете кнопку включения питания.
4. Добавьте моющее средство, кондиционер для белья и моющее средство для предварительной стирки (при необходимости) в соответствующие отделения.  
**Примечание:** Предварительная стирка возможна только при выборе программ стирки изделий из хлопка, синтетики и тонких тканей. Она необходима лишь в случае, если одежда из хлопка сильно загрязнена. Если вы хотите использовать предварительную стирку, обратитесь к разделу "Установка режима предварительной стирки" на стр. 10.
5. Выберите программу стирки в соответствии с типом ткани, которую вы собираетесь стирать: Cotton (хлопок), Synthetic (синтетика), Delicate (тонкая ткань), Wool (шерсть), Speedy (ускоренная стирка) (для ускоренного цикла стирки), Eco (экономичная стирка) (для экономии воды), Drain (слив), Rinse + Spin (полоскание + отжим) (отсутствует в модели P8091).  
Вы увидите, как на панели управления загорятся индикаторы.
6. В это время вы можете управлять температурой стирки, скоростью отжима и временем задержки пуска (отсутствует в модели P1091) нажатием соответствующих кнопок.
7. Нажмите кнопку Пуск/Пауза и цикл стирки начнется.
8. Чтобы сделать паузу в процессе стирки, вновь нажмите кнопку Пуск/Пауза.

## Загрузка и стирка белья

### Когда стирка окончена:

Через 10 минут после окончания полного цикла стирки машина автоматически выключится.

1. Нажмите кнопку включения питания (Power).
2. Нажмите кнопку открывания дверцы.

**Примечание:** Вы не можете открыть дверцу, пока не нажмете кнопку включения питания.

3. Выньте белье из машины.

### Установка режима предварительной стирки

Предварительная стирка возможна только при выборе программ стирки изделий из хлопка, синтетики и тонких тканей. Для использования предварительной стирки:

1. Добавьте моющее средство для предварительной стирки в отделение ①.
2. Выберите программу стирки (хлопок, синтетика или тонкая ткань).
3. Нажимайте кнопку Course (программа стирки) до тех пор, пока на панели управления не загорится индикатор "Prewash" (предварительная стирка).
4. Нажмите кнопку Пуск/Пауза для начала цикла стирки.

### Ручная установка режимов стирки

Вы можете устанавливать режимы стирки вручную без использования "интеллектуальных" функций стиральной машины. Для этого :

1. Откройте водопроводный кран.
2. Нажмите кнопку включения питания (Power).
3. Нажмите кнопку открывания дверцы.

**Примечание:** Вы не можете открыть дверцу, пока не нажмете кнопку включения питания.

4. Добавьте моющее средство и, при необходимости, кондиционер для белья и моющее средство для предварительной стирки в соответствующие отделения.

## Загрузка и стирка белья

- Нажмите кнопку выбора температуры воды для выбора температуры (холодная вода, 30°C, 40°C, 60°C или 95°C).

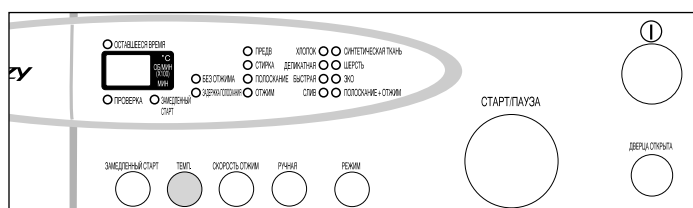

- Нажмите кнопку Spin (отжим) для выбора скорости вращения барабана при отжиге [P1291: (0, no, rh, 400, 600, 800, 1000 или 1200), P1091: (no, rh, 400, 600, 800 или 1000), P8091: (no, rh, 400, 600 или 800) оборотов в минуту].

Примечание: Режим полоскания без слива позволяет вынуть из машины мокрое белье. (no: Без отжима, rh: Полоскание без слива)

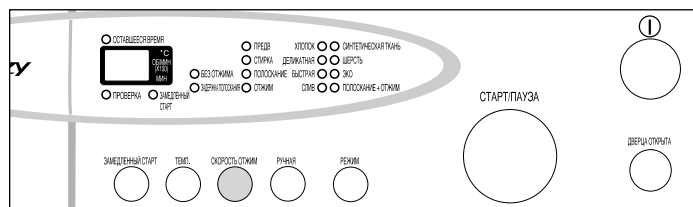

- Последовательно нажимайте кнопку ручного выбора функций машины, для выбора нужного режима стирки:

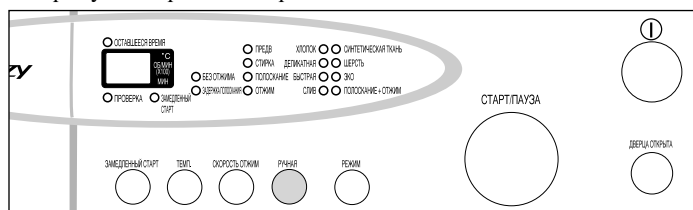

- Нажмите кнопку Пуск/Пауза, и машина начнет цикл стирки.

### Когда стирка окончена:

- Нажмите кнопку Пуск/Пауза для остановки машины.
- Нажмите кнопку открывания дверцы.
- Выньте белье из машины.

Примечание: В течение 3 минут с момента остановки или выключения машины дверь открываться не будет.

# Загрузка и стирка белья

## Использование функции задержки пуска (не во всех моделях)

Вы можете заставить стиральную машину задержать пуск на срок от одного до двадцати четырех часов. Для этого :

1. Автоматически или вручную задайте тип ткани, которую вы собираетесь стирать в стиральной машине.
2. Нажимайте кнопку задержки пуска до тех пор, пока не будет установлено нужное время задержки пуска.

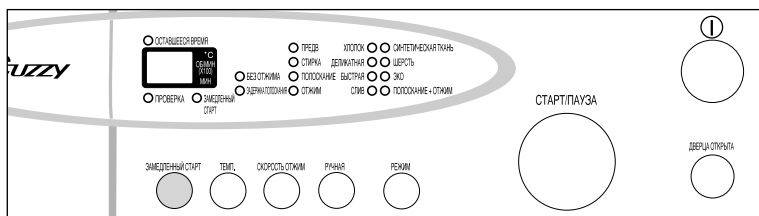

3. Нажмите кнопку Пуск/Пауза. Загорится индикатор задержки пуска, и на дисплее начнется обратный отсчет времени до пуска.
4. Для отмены задержки пуска нажмите кнопку включения питания, а затем вновь включите машину.

## Основные правила стирки

**Сортировка белья:** Сортируйте белье по следующим параметрам :

- **Символы на фабричных ярлыках:** Рассортируйте белье на изделия из хлопка, смешанных тканей, синтетики, шелка, шерсти и вискозы.
- **Цвет:** Отделите белое белье от цветного. Стирайте новые изделия из цветных тканей отдельно.
- **Размер:** Белье лучше отстирается, если загрузить вместе изделия разных размеров.
- **Чувствительность:** Стирайте изделия из тонкой ткани отдельно, используя программу стирки тонких тканей для стирки новых чистшерстяных изделий, изделий из тюля и шелка. Сверьтесь с ярлыками на одежде или обратитесь к разделу "Описание символов на ярлыках одежды" в приложении.

**Очистка карманов:** Монеты, булавки или аналогичные предметы могут повредить ткань, барабан стиральной машины и бак для воды.

**Закрепление застежек:** Застегните застежки-молнии, пуговицы или крючки на одежде; свободные концы тесьмы и ремешков должны быть связаны вместе.

**Предварительная стирка изделий из хлопка:** В обычных условиях предварительная стирка изделий из хлопка, синтетики и тонких тканей не требуется. Ваша новая стиральная машина в сочетании с современными моющими средствами способна достичь блестящих результатов в стирке, сэкономив при этом электроэнергию, время, воду и моющие средства. Если, тем не менее, ваши изделия из хлопка чересчур загрязнились, воспользуйтесь предварительной стиркой, используя моющее средство на белковой основе.

## Загрузка и стирка белья

**Определение допустимой загрузки белья:** Не загружайте в стиральную машину слишком много белья, иначе белье может плохо выстираться. Используйте следующую таблицу для определения допустимой загрузки белья для типа тканей, которые вы собираетесь стирать.

Тип ткани	Загрузка белья
Цветная/ Хлопок	
- средне/слабо загрязненная	5,0 кг
- сильно загрязненная	5,0 кг
Синтетика	2,5 кг
Тонкая ткань	2,0 кг
Шерсть	1,5 кг

**Советы по выбору моющего средства:** Тип используемого моющего средства зависит от типа ткани (хлопок, синтетика, изделия из тонких тканей, шерсть), цвета, температуры стирки, степени и типа загрязненности. Всегда используйте моющие средства с низким пенообразованием, которые разработаны для автоматических стиральных машин.

Выполняйте инструкции изготовителя моющего средства, основываясь на весе загруженного белья, степени загрязнения и жесткости воды в вашем районе. Если вы не имеете информации о жесткости воды, обратитесь в организацию, обеспечивающую водоснабжение вашего дома.

**Примечание:**

Храните моющие средства и добавки для стирки в сухом безопасном месте, вне досягаемости детей.

## Обслуживание стиральной машины

### Аварийный слив воды из стиральной машины (модели P1291/P1091)

1. Отсоедините стиральную машину от сети переменного тока.
2. Снимите нижнюю крышку, поддев ее отверткой за край.

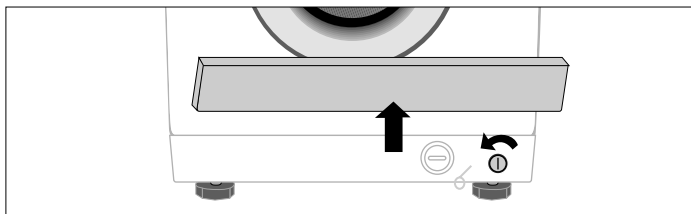

3. Отверните крышку аварийного слива, вращая ее в левую сторону. Возьмитесь за колпачок на конце трубки для аварийного слива и медленно вытяните трубку примерно на 20 см.

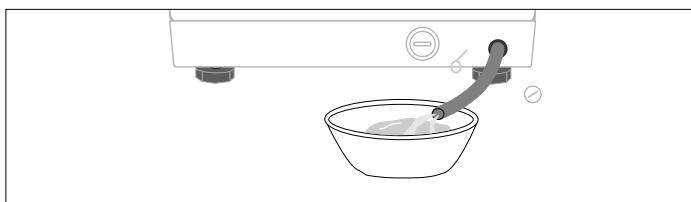

1. Дайте всей воде слиться в таз.
2. Вдвиньте внутрь сливную трубку и приверните на место крышку аварийного слива.
3. Установите на место нижнюю крышку.

### Ремонт замерзшей стиральной машины

Если температура в помещении упала ниже точки замерзания воды и ваша стиральная машина замерзла:

1. Отсоедините стиральную машину от сети переменного тока.
2. Полейте теплой водой водопроводный кран, чтобы снять с него шланг для подачи воды.
3. Снимите шланг для подачи воды и погрузите его в теплую воду.
4. Налейте теплую воду в барабан стиральной машины и оставьте ее в барабане на 10 минут.
5. Вновь подсоедините шланг для подачи воды к водопроводному крану и проверьте, нормально ли подается вода в стиральную машину и обеспечивается ли нормальный слив воды из машины.

### Чистка наружных поверхностей стиральной машины

1. Протрите наружные поверхности стиральной машины, включая панель управления, мягкой тряпкой, смоченной неабразивным бытовым моющим средством.
2. Вытрите поверхности насухо мягкой тряпкой.
3. Не лейте воду на стиральную машину.



## Обслуживание стиральной машины

### Чистка отсека для моющего средства и ниши

1. Нажмите на освобождающий рычаг, расположенный внутри отсека для моющего средства, и вытяните отсек наружу.

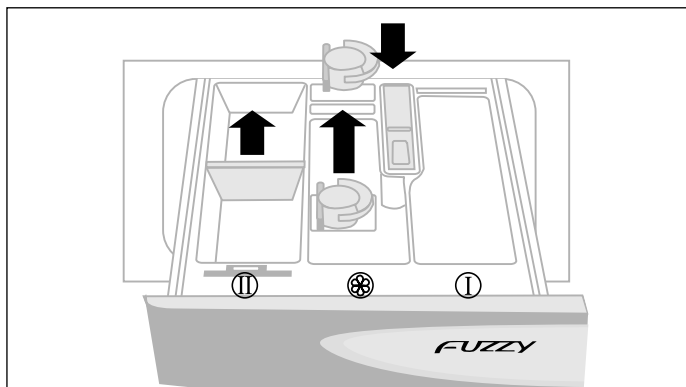

2. Снимите крышку с отделения ②.
3. Выньте перегородку для жидкого моющего средства из отделения ③.
4. Вымойте все составные части отсека под струей воды из водопроводного крана.
5. Почистите нишу для отсека с помощью старой зубной щетки.
6. Установите на место крышку (нажимая на нее, пока она не встанет плотно на место) и вновь установите в отсек перегородку для жидкого моющего средства.
7. Вдвиньте отсек для моющего средства на место.
8. Выполните программу полоскания, не загружая белье в барабан.

# Обслуживание стиральной машины

## Чистка фильтра для удаления ворсинок

Очищайте фильтр для удаления ворсинок 2 или 3 раза в год.

1. Снимите нижнюю крышку с передней стороны стиральной машины (в моделях P1291, P1091).
2. Отверните крышку аварийного слива, вращая ее в левую сторону и слейте всю оставшуюся в машине воду (обратитесь к разделу "Аварийный слив воды из стиральной машины" на стр. 14).
3. Отверните крышку фильтра и выньте фильтр.

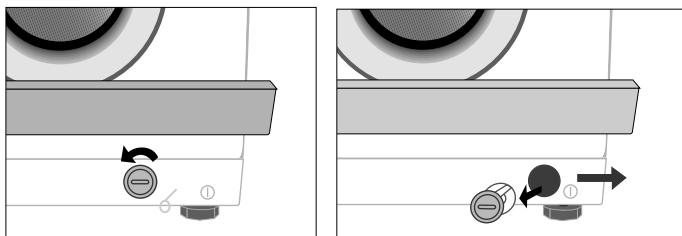

4. Вымойте фильтр и удалите из него грязь или скопившиеся ворсинки. Убедитесь в том, что не заблокирована грязью крыльчатка сливного насоса, расположенная сзади фильтра. Установите на место фильтр и его крышку.
5. Установите на место нижнюю крышку машины.

## Чистка фильтрующей сетки шланга для воды

Чистите фильтрующую сетку шланга для подачи воды один раз в год или когда вы увидите на дисплее следующее сообщение об ошибке:



**Чтобы очистить сетку:**

1. Закройте водопроводный кран, из которого подается вода в стиральную машину.
2. Отверните шланг для воды от задней стенки машины.
3. С помощью плоскогубцев осторожно вытяните фильтрующую сетку из наконечника шланга и промойте ее под струей воды из водопроводного крана, пока она не станет чистой. Также очистите внутреннюю и внешнюю поверхности резьбового соединителя.

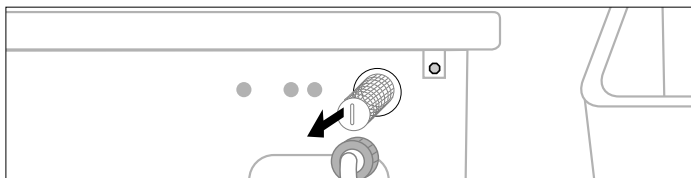

4. Вставьте фильтрующую сетку на место, нажав на нее.
5. Вновь приверните шланг к стиральной машине.
6. Откройте водопроводный кран и убедитесь в том, что обеспечивается герметичность в месте подсоединения шланга.

# Устранение неисправностей

## Проблемы и их устранение

### Стиральная машина не начинает стирку

- Убедитесь в том, что дверца плотно закрыта.
- Убедитесь в том, что стиральная машина подсоединена к сетевой розетке.
- Убедитесь в том, что открыт водопроводный кран.
- Убедитесь в том, что вы не забыли нажать кнопку Пуск/Пауза.

### Вода не подается или подается в недостаточном количестве

- Убедитесь в том, что открыт водопроводный кран.
- Убедитесь в том, что в трубе водопроводного крана не замерзла вода.
- Убедитесь в том, отсутствуют перегибы в шланге для подачи воды.
- Убедитесь в том, что фильтрующая сетка в шланге для подачи воды не забита грязью.

### После окончания программы стирки в отсеке для моющего средства остается неизрасходованное моющее средство

- Убедитесь в том, что вода в стиральную машину подается из крана под достаточным давлением.
- Кладите моющие средства вглубь отсека для моющего средства (подальше от передней стенки отсека).

### Стиральная машина вибрирует или работает слишком шумно

- Убедитесь в том, что стиральная машина установлена на ровную поверхность. Если поверхность неровная, отрегулируйте высоту ножек стиральной машины, чтобы установить ее по уровню (см. стр. 3).
- Убедитесь в том, что удалены транспортировочные болты (см. стр. 3).
- Убедитесь в том, что стиральная машина не прикасается ни к каким другим предметам.
- Убедитесь в том, что загруженное белье сбалансировано в баке машины.

### Стиральная машина не сливает воду и/или не отжимает белье

- Убедитесь в том, что сливной шланг не расплюснут или согнут.
- Убедитесь в том, что фильтрующая сетка в шланге для подачи воды не забита грязью (см. стр. 15).

### Не работает кнопка открывания дверцы

1. Отсоедините стиральную машину от сети переменного тока.
2. Слейте воду из стиральной машины.
3. Подденьте отверткой и снимите пластиковую нижнюю крышку. Отставьте ее в сторону.

## Устранение неисправностей

4. Возьмитесь за оранжевое пластиковое ушко и потяните его вперед, чтобы открыть дверцу.

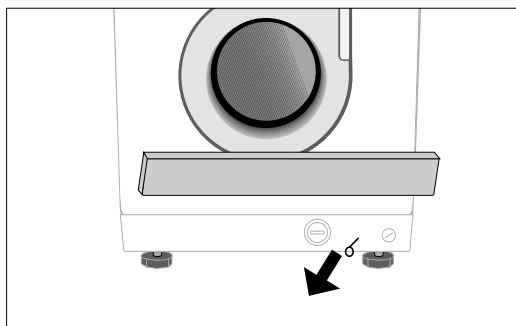

### Расшифровка сообщений о неисправностях

#### Индицируемое сообщение



#### Решение

Закройте дверцу.

- Убедитесь в том, что открыт водопроводный кран, от которого подается вода в машину.
- Проверьте давление воды.

- Очистите фильтр для удаления ворсинок.
- Убедитесь в том, что сливной шланг правильно подсоединен к машине.

Загруженное белье не сбалансировано; распутайте запутавшееся белье. Если вы загрузили в бак только один халат или одни джинсы, результат последнего отжима может оказаться неудачным и в окне дисплея будет индицироваться сообщение "E4".

### Прежде чем обращаться в сервисный центр

1. Попытайтесь устранить возникшую проблему (см. раздел "Проблемы и их устранение").
2. Вновь включите программу стирки и посмотрите, не возникла ли вновь та же проблема.
3. Если проблема не устраняется, позвоните в сервисный центр и изложите суть проблемы.

## Таблица программ стирки

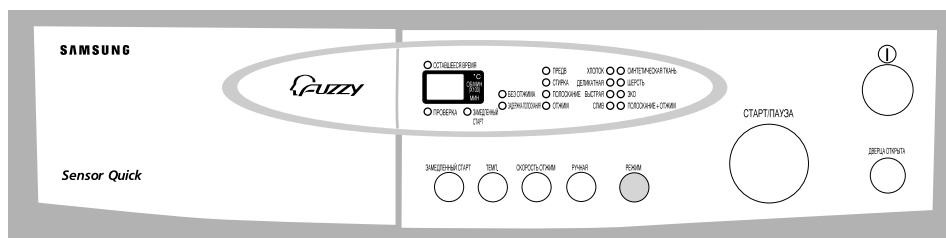

ПРОГРАММА	Макс. загрузка (кг)	Моющее средство и добавки			Температура (МАКС.) °С	Скорость отжима (МАКС.) об./мин.			Задержка пуска	Функция Предвар. стирка	Вода (л)	Расход электроэнергии (кВтч)
		Предвар. стирка	Стирка	Кондиционер		P1291	P1091	P8091				
Хлопок	5,0	*	да	*	95	1200	1000	800	*	*	54	1,82
Синтетическая ткань	2,5	*	да	*	60	800	800	800	*	*	54	0,72
Деликатная	2,0	*	да	*	40	600	600	600	*	*	53	0,49
Шерсть	1,5	-	да	*	40	400	400	400	*	-	59	0,52
Быстрая	2,0	-	да	*	40	1200	1000	800	*	-	38	0,57
Экономичная	1,5	-	да	*	30	1200	1000	800	*	-	41	0,31

ПРОГРАММА	Тип БЕЛЬЯ
Хлопок	Средне или слабо загрязненная одежда из хлопка, постельное белье, столовое белье, нижнее белье, полотенца, рубашки и т.п.
Синтетика	Слабо или средне загрязненные блузы, рубашки и т.п. Сшитые из полиэфирного волокна (Диолон, Тревюра), полиамидного волокна (перлон, нейлон) или аналогичных смесовых тканей.
Тонкая ткань	Тонкие занавески, платья, юбки, рубашки или блузки.
Шерсть	Только шерстяные изделия, пригодные для стирки в стиральной машине и изготовленные из чистшерстяных тканей
Ускоренная	Слабо загрязненные блузы и рубашки из хлопка или льна, махровые ткани темных цветов, изделия из цветных льняных тканей, джинсы и т.п.
Экономичная	Слабо загрязненные блузы и рубашки из хлопка или льна, махровые ткани темных цветов, изделия из цветных льняных тканей, джинсы и т.п.

1. Программа с предварительной стиркой продолжается примерно на 15 минут дольше.
2. Продолжительность программ стирки измерялась в условиях, указанных в стандарте IEC 456.
3. Расход воды и электроэнергии в индивидуальных домах может отличаться от величин, приведенных в таблице, вследствие вариаций напора и температуры воды в водопроводе, загрузки белья и типа стираемого белья.

# Приложения

## Описание символов на ярлыках одежды

 Прочный материал	 Можно гладить при температуре максимум 100°C
 Тонкая ткань	 Нельзя гладить
  Предмет одежды можно стирать при температуре воды 95°C.	 При химической чистке можно использовать любой растворитель
  Предмет одежды можно стирать при температуре воды 60°C.	 Можно чистить только с использованием: перхлорида, бензина для заправки зажигалок, чистого спирта, чистящего средства R113
  Предмет одежды можно стирать при температуре воды 40°C.	 Можно чистить только с использованием: авиационного бензина, чистого спирта и чистящего средства R113
  Предмет одежды можно стирать при температуре воды 30°C.	 Не должен подвергаться сухой химической чистке
 Предмет одежды должен стираться вручную	 Сушить, положив на плоскую поверхность
 Только сухая химическая чистка	 Можно вешать для сушки
 Можно отбеливать в холодной воде	 Сушить на плечиках для одежды
 Не должен отбеливаться	 Может сушиться в сушильной камере при нормальной температуре
 Можно гладить при температуре максимум 200°C	 Может сушиться в сушильной камере при пониженной температуре
 Можно гладить при температуре максимум 150°C	 Не должен сушиться в стиральной машине

## Техника безопасности при пользовании электроприборами

Чтобы уменьшить риск пожара, поражения электрическим током и других травм, не забывайте о выполнении следующих мер предосторожности:

- Данное изделие должно подключаться только к типу источника питания, указанному на табличке с техническими данными. Если вы не уверены в том, каковы характеристики сети переменного тока, используемой в вашем доме, проконсультируйтесь в магазине, где вы покупали это изделие или в местной фирме, снабжающей ваш дом электроэнергией.
- Используйте только заземленную или поляризованную сетевую розетку. Для вашей безопасности, это изделие снабжено поляризованной штепсельной вилкой сети переменного тока, то есть, вилкой, у которой один штырь шире, чем другой. Эта вилка может быть вставлена в сетевую розетку только одним способом. Если вы не можете полностью вставить вилку в розетку, попытайтесь перевернуть вилку, чтобы штыри входили наоборот. Если и после этого не удастся вставить вилку в розетку, обратитесь к электрику, чтобы он заменил вашу сетевую розетку.
- Защищайте сетевой шнур от повреждений. Сетевой шнур должен быть проложен таким образом, чтобы на него нельзя было наступать или зажимать какими-либо установленными на него тяжелыми предметами. Необходимо уделять особое внимание вилке сетевого шнура, удлинителям и точке выхода сетевого шнура из изделия.
- Не перегружайте сетевую розетку или удлинитель. Перегрузка может привести к пожару или поражению электрическим током.

### **Охрана окружающей среды**

- Это изделие изготовлено из материалов, пригодных для вторичной переработки. Если вы решите избавиться от изделия по окончании его срока службы, пожалуйста, соблюдайте местные правила по удалению отходов. Отрежьте сетевой шнур, чтобы изделие нельзя было подключить к сети переменного тока. Снимите дверцу, чтобы животные и дети не могли оказаться закрытыми внутри изделия.
- Не загружайте в машину моющее средство в количестве, превышающем рекомендованное в инструкции изготовителя моющего средства.
- Используйте перед циклом стирки средства для выведения пятен и отбеливатели только тогда, когда это совершенно необходимо.
- Экономьте воду и электроэнергию, для чего при стирке полностью загружайте машину (точная загрузка зависит от используемой программы стирки).

### **Уведомление о соответствии**

Это изделие соответствует европейским стандартам по технике безопасности, директиве 93/68 Европейского сообщества и стандарту EN 60335.

## Приложения

### Технические характеристики

ТИП	СТИРАЛЬНАЯ МАШИНА С ФРОНТАЛЬНОЙ ЗАГРУЗКОЙ				
ГАБАРИТНЫЕ РАЗМЕРЫ	ШИР. 598 мм X ГЛУБ. 550 мм X ВЫС. 844 мм				
ДАВЛЕНИЕ ВОДЫ	50 кПа ~ 800 кПа				
МАССА	75 кг				
ЗАГРУЗКА ДЛЯ СТИРКИ и ОТЖИМА	5,0 кг (СУХОГО БЕЛЬЯ)				
ПОТРЕБЛЯЕМАЯ МОЩНОСТЬ	СТИРКА	220 В		180 Вт	
		240 В		180 Вт	
	СТИРКА И НАГРЕВ ВОДЫ	220 В		2000 Вт	
		240 В		2400 Вт	
	ОТЖИМ	Модель	P8091	P1091	P1291
		220 В	430 Вт	500 Вт	550 Вт
	240 В	430 Вт	500 Вт	550 Вт	
СЛИВ	34 Вт				
РАСХОД ВОДЫ	54 л (СТАНДАРТНАЯ ПРОГРАММА)				
ОБОРОТЫ ПРИ ОТЖИМЕ	МОДЕЛЬ	P8091	P1091	P1291	
	об./мин.	800	1000	1200	

Подлежит использованию по назначению  
в нормальных условиях  
Рекомендуемый период: 7 лет



# ЕСЛИ ВАМ ТРЕБУЕТСЯ ПОМОЩЬ

- В случае возникновения какой-либо неисправности в работе изделия, звоните, пожалуйста, в ближайший сервисный центр, указав свою фамилию, адрес и номер телефона.

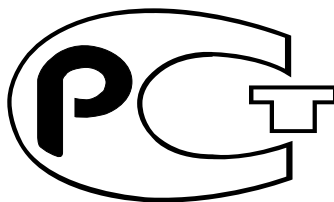

- Сертификат : РОСС КР. АЯ46. В44760
- Дата выпуска : 26. 04. 2000

ИЗГОТОВЛЕНО В КОРЕЕ  
ИЗГОТОВИТЕЛЬ: САМСУНТ  
ТОВАР СЕРТИФИЦИРОВАН ФИРМОЙ РОСТЕСТ-МОСКВА  
АДРЕС ИЗГОТОВИТЕЛЯ:  
САМСУНГ ЭЛЕКТРОНИКС КО,. ЛТД  
416, МЕТАН-3-ДОНГ , ПАЛДАЛ-ГУ, СУВОН, КОРЕЯ, 442-742

Code No : DC68-00159A-DW  
YLP